

Przedsiębiorstwo KONSPORT jest producentem łatwych w montażu, estetycznych, trwałych i dobrze zabezpieczonych antykorozyjnie systemów ogrodzeniowych tradycyjnych i przemysłowych.

Wykorzystując do produkcji najwyższej jakości surowce.

Nasze produkty są porównywalne z importowanymi, natomiast ich cena jest znacznie niższa.

Wychodząc naprzeciw potrzebom rynku, stworzyliśmy uniwersalne systemy, za pomocą których, możemy ogrodzić wszystko.

Nasze produkty wykonane są w oparciu o wieloletnie doświadczenie, a ciągła modyfikacja procesów technologicznych zapewnia wysoką jakość wyrobów, docenianą przez naszych klientów.

Przedsiębiorstwo KONSPORT posiada również wyspecjalizowane brygady montażowe, które na Państwa życzenie wykonają szybko i fachowo usługę grodzenia.

Przedsiębiorstwo KONSPORT Mieczysław Majewski

95-083 Lutomiersk Kazimierzul.
Kilińskiego 75

tel. 043 677 50 63 tel 043 677 51 37

www.konsport.com.pl

e-mail: biuro@konsport.com.pl

IDT - 730191012 NIP 831 100 23 01



ogrodzenia z siatki



02

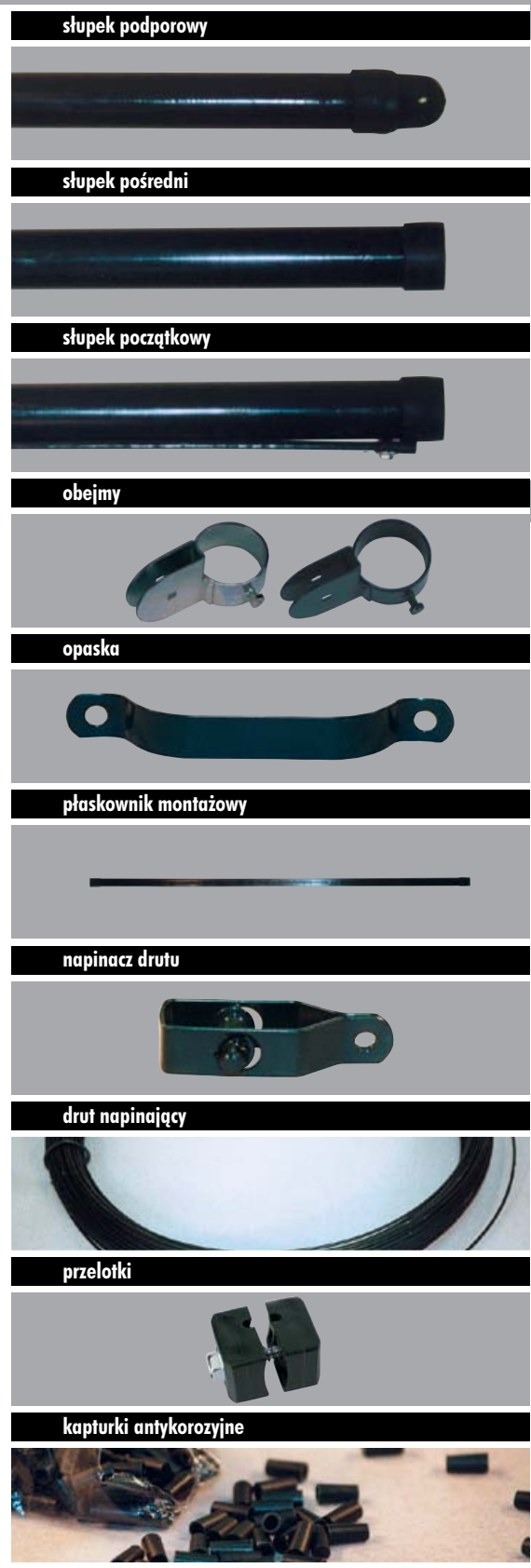

OGÓLNY OPIS SYSTEMU

Zalety systemu:
<input checked="" type="checkbox"/> Niska cena
<input checked="" type="checkbox"/> Funkcjonalność i prosty montaż
<input checked="" type="checkbox"/> Solidność i estetyka
<input checked="" type="checkbox"/> Różnorodność wymiarów i opcji
<input checked="" type="checkbox"/> Trwałość

Zastosowania systemu:
<input checked="" type="checkbox"/> Zakłady przemysłowe
<input checked="" type="checkbox"/> Posesje prywatne i rekreacyjne
<input checked="" type="checkbox"/> Obiekty sportowe, parki i ogrody
<input checked="" type="checkbox"/> Składy, magazyny, bazy transportowe
<input checked="" type="checkbox"/> Tereny wojskowe i lotniska

W skład systemu wchodzi:

- siatka pleciona wykonana z drutu stalowego ocynkowanego, powleczonego tworzywem, o standardowym wymiarze oczka (57x57 mm), w kolorze ciemnozielonym
- słupki wykonane z rur stalowych powlekanych tworzywem o średnicy 45 mm
- podmurówka wykonana z prefabrykowanych płyt betonowych oraz łączników
- akcesoria ułatwiające montaż

TRADYCYJNE

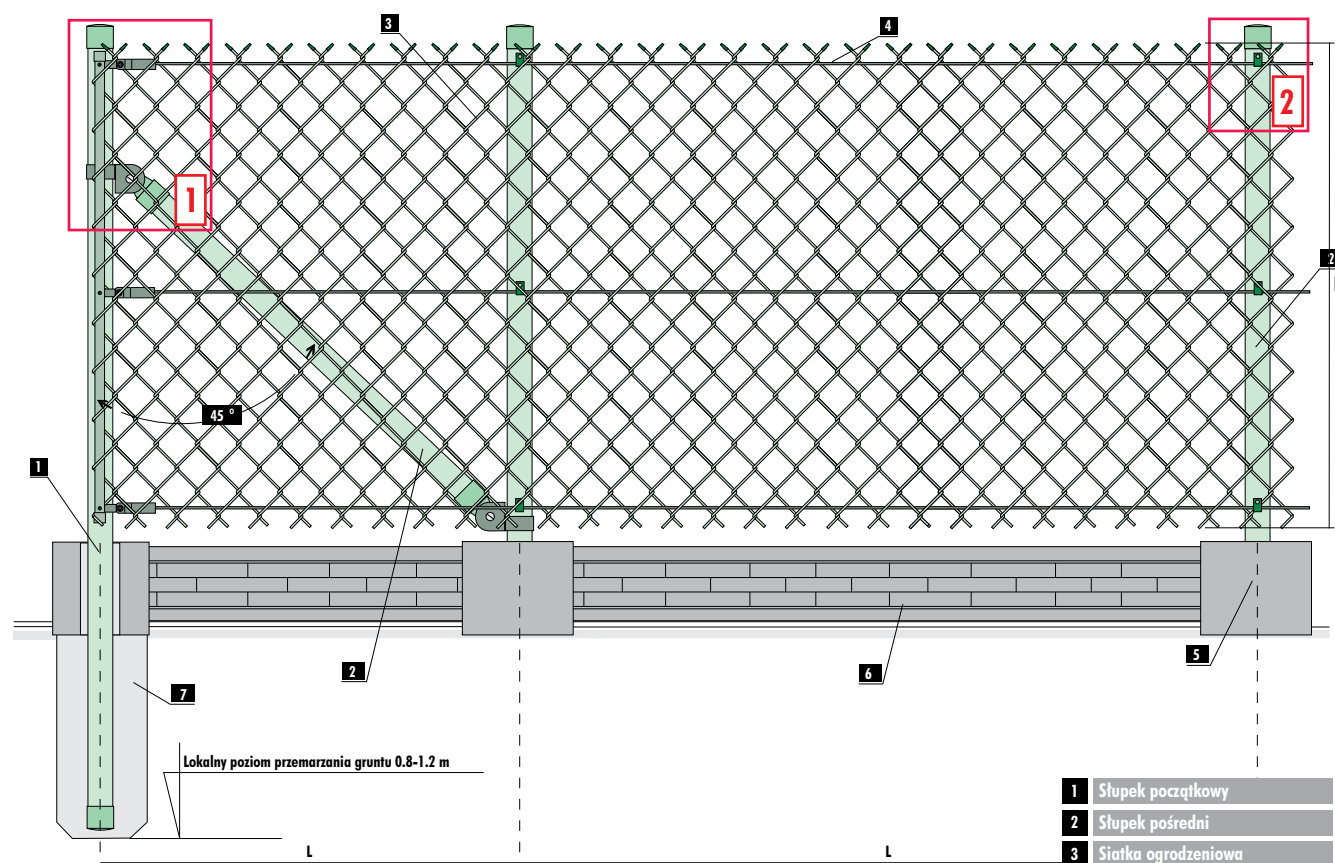

wymiary standardowe:
L = 1250 mm
L = 2500 mm
H = 1500 mm

1	Słupek początkowy
2	Słupek pośredni
3	Siatka ogrodzeniowa
4	Drut napinający
5	Łącznik betonowy
6	Płyta zbrojona
7	Beton

03

ogrodzenia z siatki

TRADYCYJNE

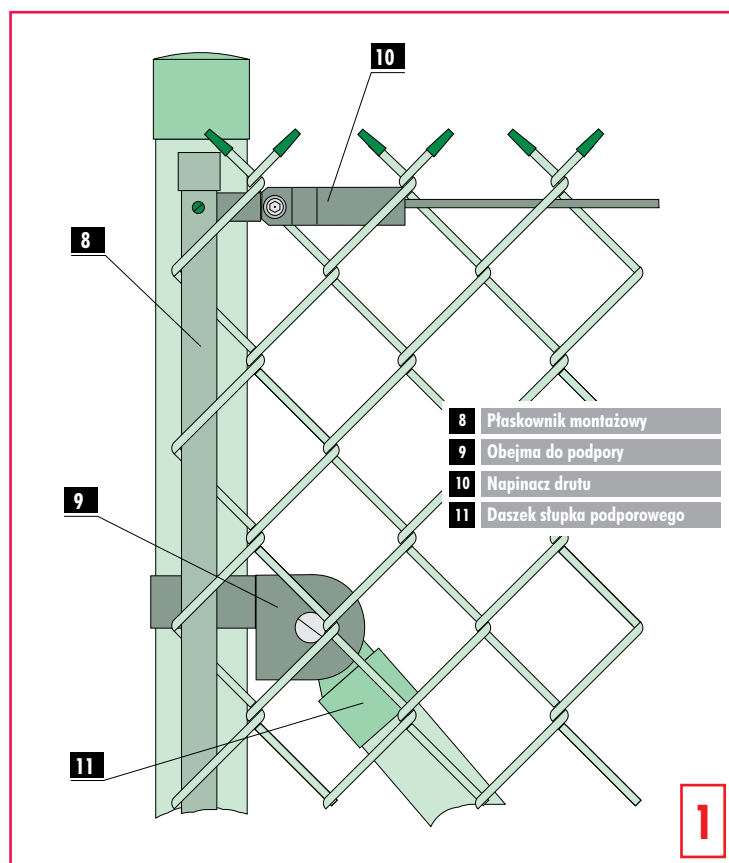

- 8 Płaskownik montażowy
- 9 Obejma do podpory
- 10 Napinacz drutu
- 11 Daszek słupka podporowego

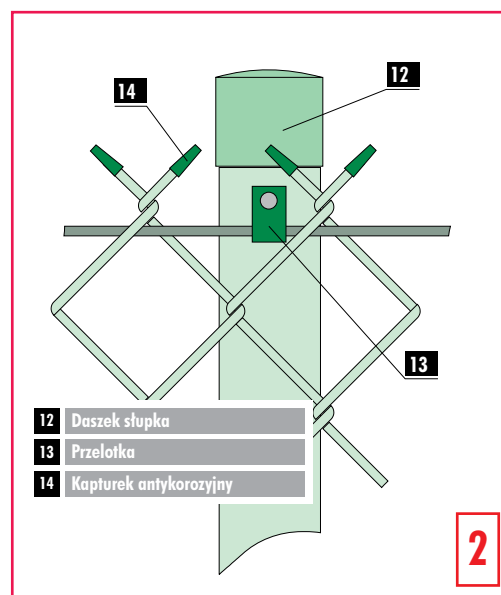

- 12 Daszek słupka
- 13 Przelotka
- 14 Kapturek antykorozyjny

Siatka przymocowana jest do słupków początkowych za pomocą powlezonego tworzywem płaskownika **8** (zabezpieczonego obustronnie kapturkami). Słupek podporowy zakończony jest specjalnym daszkiem z tworzywa **11**. Przymocowany jest on do słupka początkowego (lub rogowego) za pomocą obejmy **9**. Każdy słupek zakończony jest obustronnie daszkiem wykonanym z tworzywa sztucznego **12**. Dodatkowym zabezpieczeniem siatki są kapturki **14** zakładane na górne końce siatki.

ZE WZMOCNIENIEM GÓRNYM

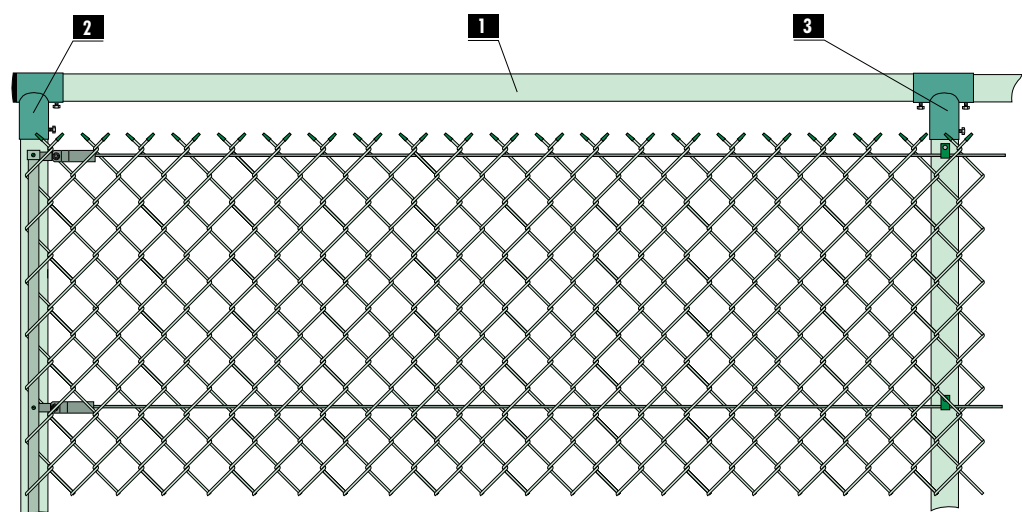

- 1 Słupek wzmocnienia górnego
- 2 Obejma początkowa
- 3 Obejma przelotowa

Ogrodzenie wykonane jest na bazie ogrodzenia tradycyjnego, z tą różnicą, że słupki podporowe zastąpione są wzmocnieniem górnym **1**, które montujemy na całej długości ogrodzenia za pomocą specjalnych obejm **2** **3**. Konstrukcja taka, wzmacnia ogrodzenie oraz zwiększa jego estetykę.

04

SIATKA

Wykonujemy siatki w następujących wariantach:

wariant	$\varnothing / \varnothing_2^*$	2/3	2,5/3,5	2,8	wysokości (mm)	kolor	rozmiar oczka
drut stalowy ocynkowany				☑	1000	ciemnozielony	56x 56 mm
drut stalowy ocynkowany i powlekany		☑	☑		1250		
					1500		
					1800		
					2000		

* \varnothing - średnica drutu
 \varnothing_2 - średnica drutu po powleczeniu

Na zamówienie wykonujemy również siatki o nietypowych wysokościach.

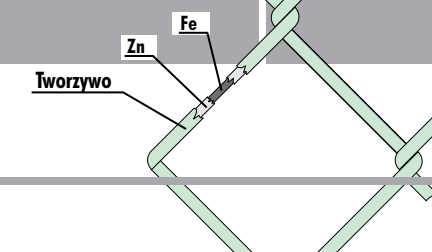

SŁUPKI

Wykonujemy słupki w następujących wariantach:

wariant	wysokości (mm)	kolor	średnica
rura stalowa ocynkowana	1500	ciemnozielony	42,4 mm
	1750		
	2000		
rura stalowa powlekana	2200	(po powleczeniu) 45 mm	
rura stalowa ocynkowana i powlekana	2500		

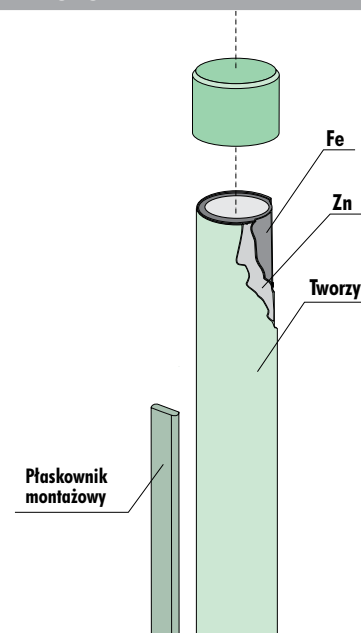

Na zamówienie wykonujemy również słupki o nietypowych wysokościach.

PODMURÓWKA

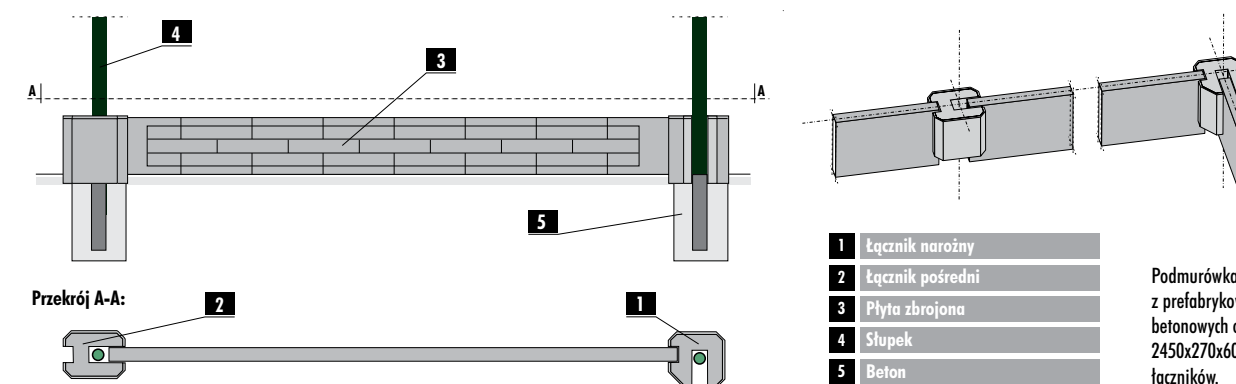

- 1 Łącznik narożny
- 2 Łącznik pośredni
- 3 Płyta zbrojona
- 4 Słupek
- 5 Beton

Podmurówka składa się z prefabrykowanych płyt betonowych o wymiarach: 2450x270x60 mm oraz łączników.

05